

# Multiple Nyx master

Design Nyx: Vilhelm Lauritzen Arkitekter

**Nyx 330** fås med gennemboret hus til montage af en eller flere lygter på en cylindrisk 60 mm mast eller masteforlænger.

Nedenfor har vi specificeret fem forskellige, harmoniske løsninger til montering af tre lygtehoveder på hhv. 6,6, 5, og 4,8 m mast eller to lygtehoveder på hhv. 5 og 4 m mast.

I alle fem tilfælde er vist en konisk mast med et cylindrisk forlængerrør med forborede huller til montering af lygtehovederne. To af løsningerne har tre gennembrudte lygter; de øvrige løsninger er med et topmonteret armatur øverst.

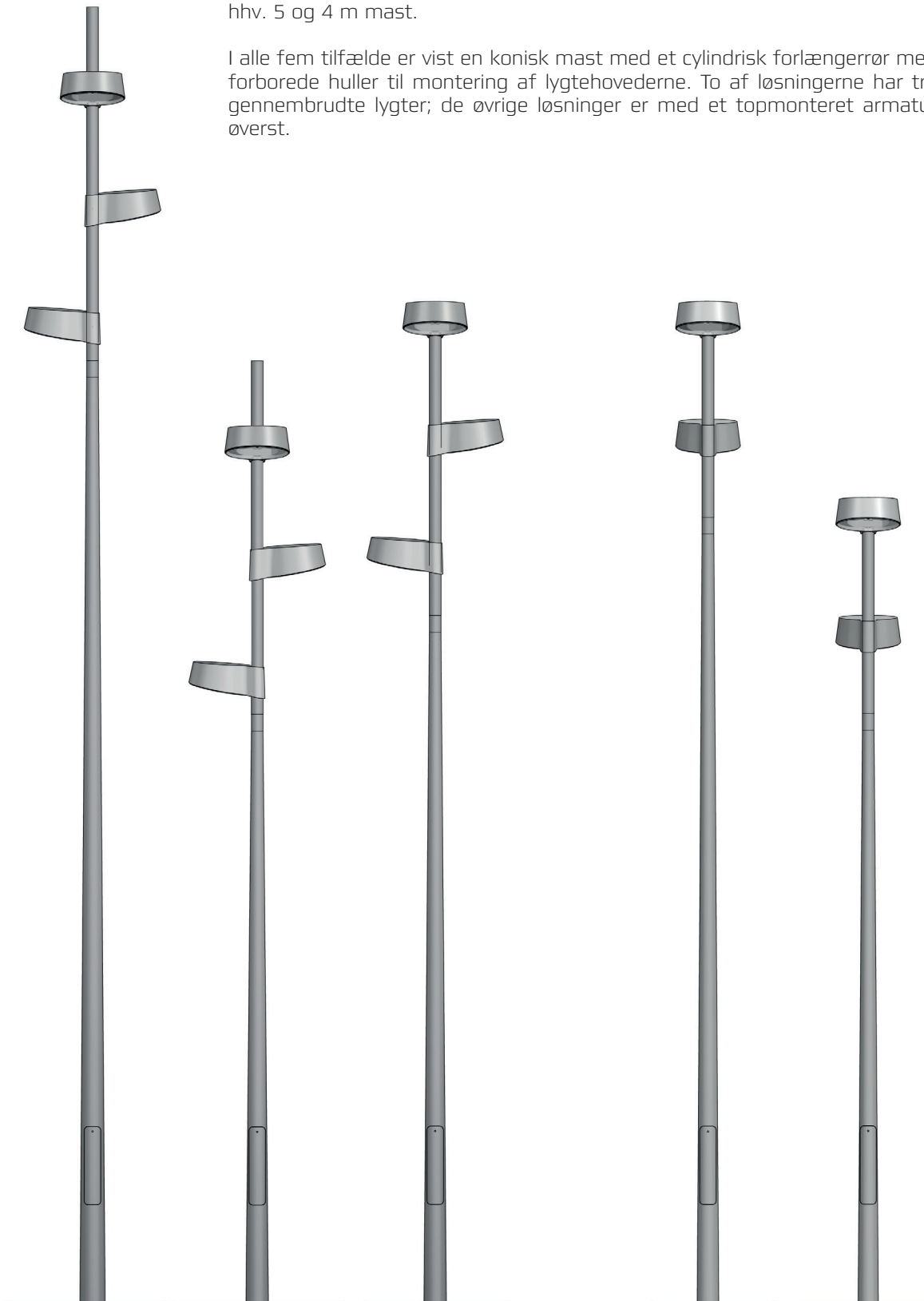

# 6,6 m mast for Multiple Nyx 330

Design Nyx: Vilhelm Lauritzen Arkitekter

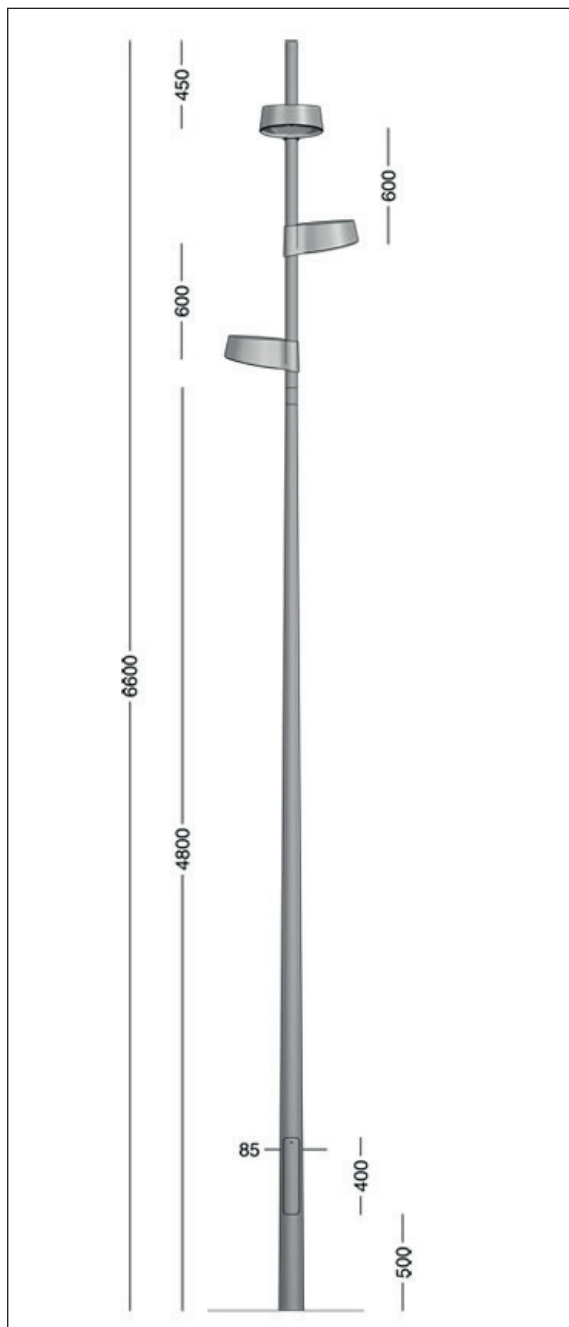

## Specifikation:

Mast: 4,8 m konisk med 1,8 m cylindrisk forlængerrør, Ø60  
 Totalhøjde: 6,6 m over terræn  
 Materiale: Galvaniseret stål  
 Lakering: Grafitgrå: YW355F  
 Silvergrå: Y2370I  
 Sort: Noir 900 eller RAL 9005  
 Corten brown: YX355F

I forlængerrøret til vare nr. 3160 og 3260 er der forboret huller til montering af lygtehoveder i følgende positioner:

Position lodret: Øverste lampe: 450 mm fra top  
 Lampe 2: 600 mm fra øverste lampe  
 Lampe 3: 600 mm fra lampe 2

Position vandret: Øverste lampe: I samme retning som mastelugen  
 Lampe 2: 120 grader forskudt for øverste lampe  
 Lampe 3: 120 grader forskudt for lampe 2

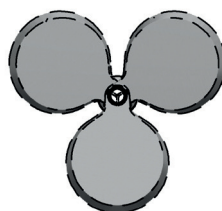

Nyx armaturet er beskrevet i separat datablad.  
 Til den viste løsning bestilles 3 stk. Nyx 330 med gennembrudt hus.

## Varianter:

Galvaniseret mast, 4,8 m konisk med 1,8 m forlængerrør Ø60 mm		
Varenummer	Huller til lygter	Montering
3160-	tre forborede huller	for nedgravning
3260-	tre forborede huller	på flange
Kombineres med:	<b>Farve</b>	<b>Eksempel:</b> 3160-4 = Grafitgrå mast for nedgravning, 4,8 m konisk, 1,8 m forlængerrør m. forborede huller
	7 galvaniseret	
	3 sort RAL 9005	
	4 grafitgrå	
	9 silvergrå	
	17 corten brown	
	66 sort noir 900	

# 5 m mast for Multiple Nyx 330

Design Nyx: Vilhelm Lauritzen Arkitekter

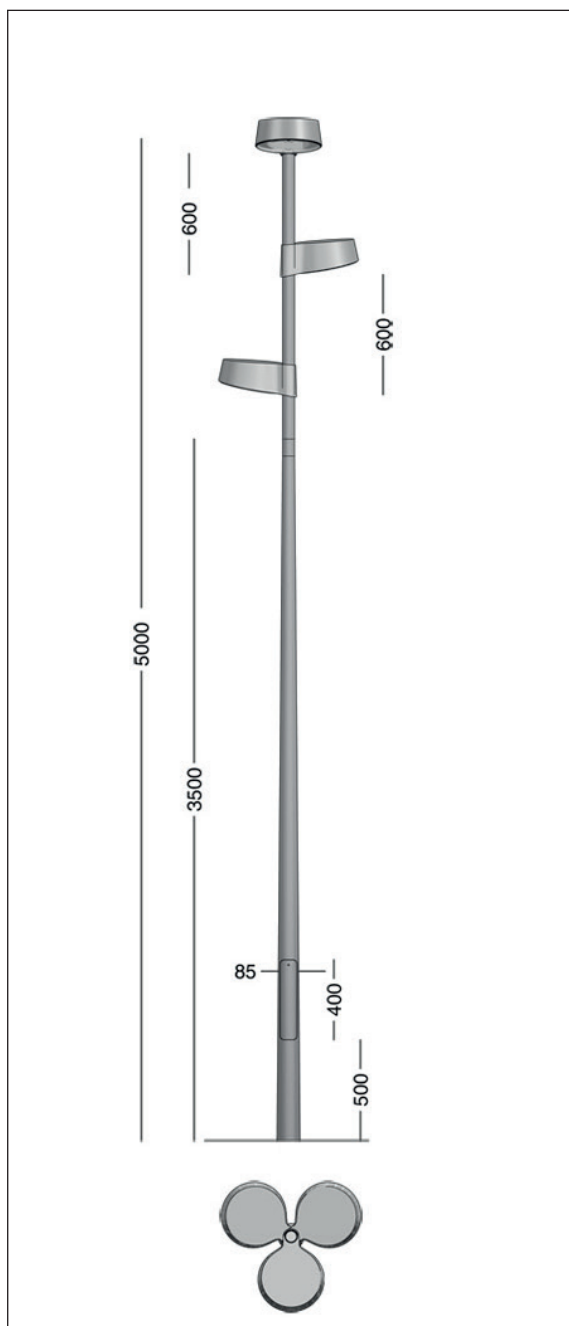

## Specifikation:

Mast: 3,5 m konisk med 1,5 m cylindrisk forlænger, Ø60  
 Totalhøjde: 5 m over terræn  
 Materiale: Galvaniseret stål  
 Lakering: Grafitgrå: YW355F  
 Silvergrå: Y2370I  
 Sort: Noir 900 eller RAL 9005  
 Corten brown: YX355F

I forlængerrøret til vare nr. 3164 og 3264 er der forboret huller til montering af lygtehoveder i følgende positioner:

Position lodret: Øverste lampe: topmonteret  
 Lampe 2: 600 mm fra øverste lampe  
 Lampe 3: 600 mm fra lampe 2

Position vandret: Øverste lampe: I samme retning som mastelugen  
 Lampe 2: 120 grader forskudt for øverste lampe  
 Lampe 3: 120 grader forskudt for lampe 2

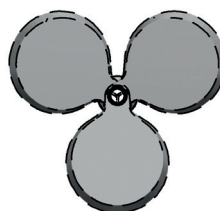

Nyx armaturet er beskrevet i separat datablad.

Til den viste løsning bestilles 1 stk. Nyx 330 for topmontage og 2 stk. Nyx 330 med gennembrudt hus.

## Varianter:

Galvaniseret mast, 3,5 m konisk med 1,5 m forlængerrør Ø60 mm		
Varenummer	Huller til lygter	Montering
3164-	to forborede huller	for nedgravning
3264-	to forborede huller	på flange
Kombineres med:	Farve	Eksempel: 3164-4 = Grafitgrå mast for nedgravning, 3,5 m konisk, 1,5 m forlængerrør m. forborede huller
	7 galvaniseret	
	3 sort RAL 9005	
	4 grafitgrå	
	9 silvergrå	
	17 corten brown	
	66 sort noir 900	

# 4,8 m mast for Multiple Nyx 330

Design Nyx: Vilhelm Lauritzen Arkitekter

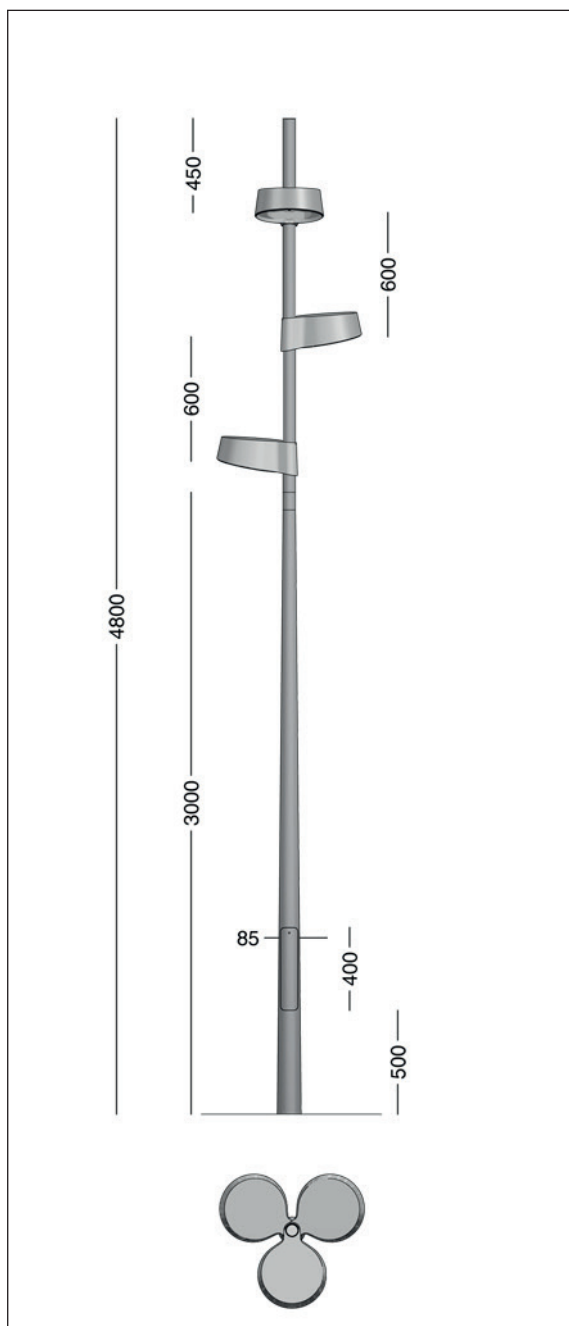

## Specifikation:

Mast: 3 m konisk med 1,8 m cylindrisk forlænger, Ø60  
 Totalhøjde: 4,8 m over terræn  
 Materiale: Galvaniseret stål  
 Lakering: Grafitgrå: YW355F  
 Silvergrå: Y2370I  
 Sort: Noir 900 eller RAL 9005  
 Corten brown: YX355F

I forlængerrøret til vare nr. 3162 og 3262 er der forboret huller til montering af lygtehoveder i følgende positioner:

Position lodret: Øverste lampe: 450 mm fra top  
 Lampe 2: 600 mm fra øverste lampe  
 Lampe 3: 600 mm fra lampe 2

Position vandret: Øverste lampe: I samme retning som mastelugen  
 Lampe 2: 120 grader forskudt for øverste lampe  
 Lampe 3: 120 grader forskudt for lampe 2

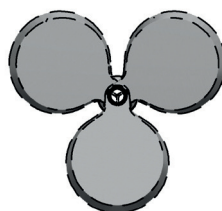

Nyx armaturet er beskrevet i separat datablad.  
 Til den viste løsning bestilles 3 stk. Nyx 330 med gennembrudt hus.

## Varianter:

Galvaniseret mast, 3 m konisk med 1,8 m forlængerrør Ø60 mm		
Varenummer	Huller til lygter	Montering
3162-	tre forborede huller	for nedgravning
3262-	tre forborede huller	på flange
Kombineres med:	<b>Farve</b>	<b>Eksempel:</b> 3162-4 = Grafitgrå mast for nedgravning, 3 m konisk, 1,8 m forlængerrør m. forborede huller
	7 galvaniseret	
	3 sort RAL 9005	
	4 grafitgrå	
	9 silvergrå	
	17 corten brown	
	66 sort noir 900	

# 5 m mast for 2 x Nyx 330

Design Nyx: Vilhelm Lauritzen Arkitekter

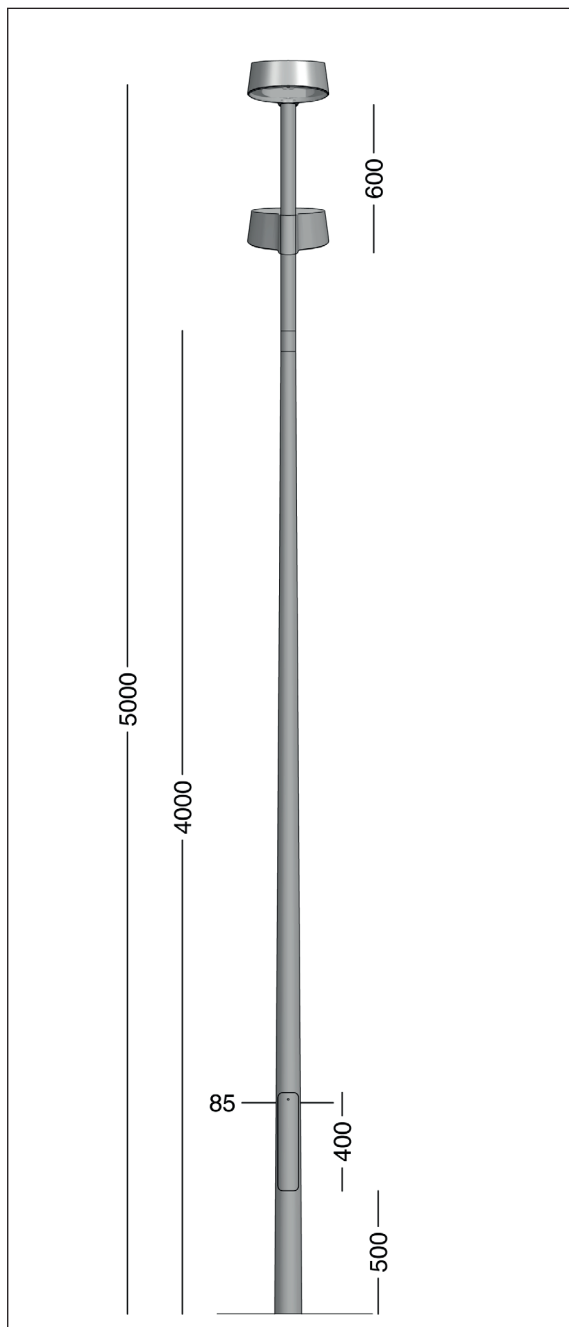

## Specifikation:

Mast: 4 m konisk med 1 m cylindrisk forlænger, Ø60  
 Totalhøjde: 5 m over terræn  
 Materiale: Galvaniseret stål  
 Lakering: Grafitgrå: YW355F  
 Silvergrå: Y2370I  
 Sort: Noir 900 eller RAL 9005  
 Corten brown: YX355F

I forlængerrøret til vare nr. 3163 og 3263 er der forboret huller til montering af lygtehoveder i følgende positioner:

Position lodret: Øverste lampe: topmonteret  
 Lampe 2: 600 mm fra øverste lampe

Position vandret: Øverste lampe: I samme retning som mastelugen  
 Lampe 2: 180 grader forskudt for øverste lampe  
 Der er boret to huller over for hinanden, sådan at positionen er valgfri.

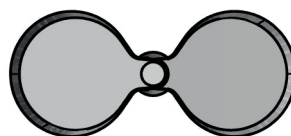

Nyx armaturet er beskrevet i separat datablad.

Til den viste løsning bestilles 1 stk. Nyx 330 for topmontage og 1 stk. Nyx 330 med gennembrudt hus.

## Varianter:

Galvaniseret mast, 4 m konisk med 1 m forlængerrør Ø60 mm		
Varenummer	Montering	Huller til lygte
3163-	for nedgravning	to forborede huller i samme højde
3263-	på flange	to forborede huller i samme højde
Kombineres med:	Farve	Eksempel: 3163-4 = Grafitgrå mast for nedgravning, 4 m konisk, 1 m forlængerrør m. forborede huller
	7	galvaniseret
	3	sort RAL 9005
	4	grafitgrå
	9	silvergrå
	17	corten brown
	66	sort noir 900

# 4 m mast for 2 x Nyx 330

Design Nyx: Vilhelm Lauritzen Arkitekter

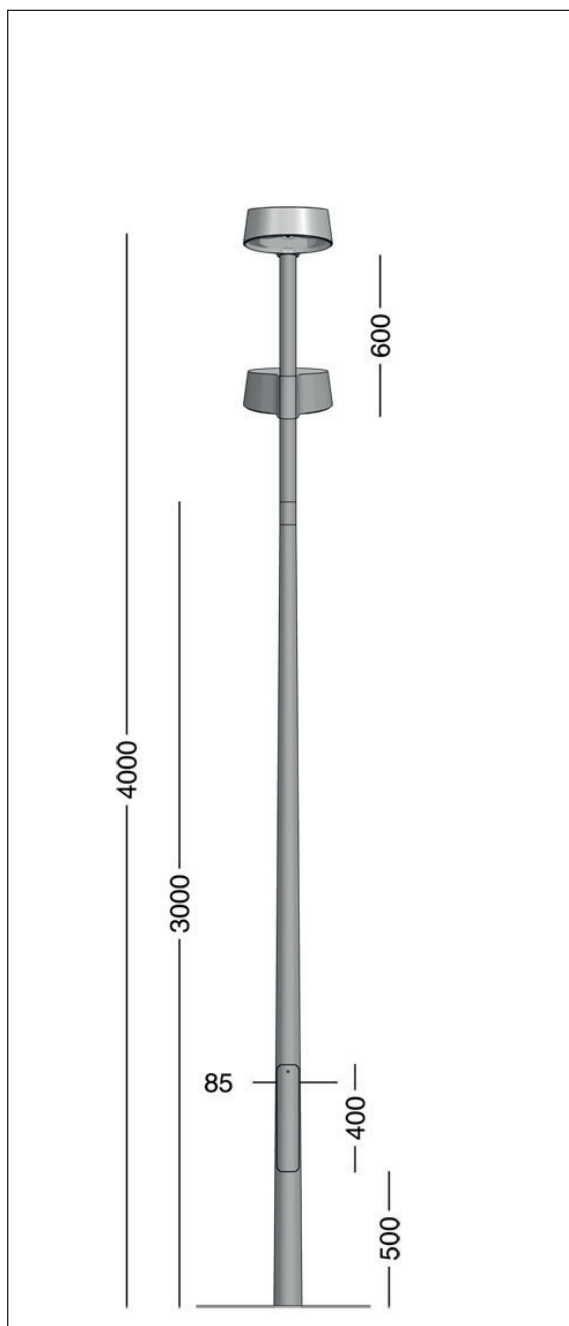

## Specifikation:

Mast: 3 m konisk med 1 m cylindrisk forlænger, Ø60  
Totalhøjde: 4 m over terræn  
Materiale: Galvaniseret stål  
Lakering: Grafitgrå: YW355F  
Silvergrå: Y2370I  
Sort: Noir 900 eller RAL 9005  
Corten brown: YX355F

I forlængerrøret til vare nr. 3161 og 3261 er der forboret huller til montering af lygtehoveder i følgende positioner:

Position lodret: Øverste lampe: topmonteret  
Lampe 2: 600 mm fra øverste lampe

Position vandret: Øverste lampe: I samme retning som mastelugen  
Lampe 2: 180 grader forskudt for øverste lampe  
Der er boret to huller over for hinanden, sådan at positionen er valgfri.

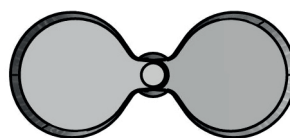

Nyx armaturet er beskrevet i separat datablad.

Til den viste løsning bestilles 1 stk. Nyx 330 for topmontage og 1 stk. Nyx 330 med gennembrudt hus.

## Varianter:

Galvaniseret mast, 3 m konisk med 1 m forlængerrør Ø60 mm		
Varenummer	Montering	Huller til lygte
3161-	for nedgravning	to forborede huller i samme højde
3261-	på flange	to forborede huller i samme højde
Kombineres med:	Farve	Eksempel: 3161-4 = Grafitgrå mast for nedgravning, 3 m konisk, 1 m forlængerrør m. forborede huller
	7	galvaniseret
	3	sort RAL 9005
	4	grafitgrå
	9	silvergrå
	17	corten brown
	66	sort noir 900